

Vorwort

Vielen Dank, dass Sie sich für diese am Kopf montierte digitale Videokamera entschieden haben. Dieses Produkt verwendet die Ich-Perspektive bei der Aufnahme. Sie können nicht nur 4K-Ultra-Definition-Videos und -Fotos durch die Tasten und die Fernbedienung aufnehmen, sondern auch den Kamerabildschirm im Echtzeit überwachen, die Video- und Fotoaufnahme fernsteuern und die Inhalte in der App bearbeiten und in sozialen Netzwerken teilen, indem Sie eine spezielle App herunterladen und per Wi-Fi mit Ihrem Gerät verbinden.

Sicherheitshinweise

- Lassen Sie das Produkt nicht fallen und stoßen oder stechen Sie es nicht.
- Lagern Sie dieses Produkt nicht an Orten auf, die hohen bzw. niedrigen Temperaturen, Feuchtigkeiten oder starken Vibrationen ausgesetzt sind, andernfalls kann es zu Schäden an Produkt führen.
- Reinigen Sie dieses Produkt nicht mit korrosiven Chemikalien oder Lösungsmittel.
- Bedienen Sie dieses Produkt während des Ladevorgangs nicht für lange Zeit.

Warnung

- Lassen Sie bitte Kinder dieses Produkt und seine Zubehör und Verpackungsmaterialien nicht alleine berühren, um mögliche Erstickungsgefahr zu vermeiden.
- Setzen Sie dieses Produkt nicht in eine offene Flamme, da sonst eine Explosion verursacht wird.
- Legen Sie die Kamera während des Ladevorgangs nicht in engen Räumen, z. B. die optionale Aufbewahrungstasche der Kamer

Inhaltsverzeichnis

Verpackungsinhalt	1
Einführung in die Kamerateile	2
Schritte zum Montieren und Demontieren	3
Aufladen	5
Micro-SD-Karte installieren	6
Beginn	7
Videoaufnahme	7
Fotoaufnahme	8
Schnappschuss	8
Fernbedienung (optional)	9
An Computer anschließen	10
U-Disk-Modus	10
Webcam-Modus	10
APP verwenden	11
APP herunterladen	11
APP verbinden	12
APP-Videoaufnahme	13
APP-Fotoaufnahme	14
APP-Einstellung	14
Mein Gerät	16
Meine Downloads	17

Spezifikationen	20
Häufig auftretende Probleme und Lösungen	22

Verpackungsinhalt



Hauptgerät



Kombinierter verstellbarer Kopfbügel



Befestigungsschraube



※Kleiner Schraubenschlüssel

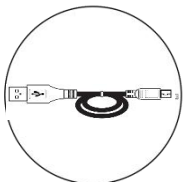

5PIN Micro-USB-Datenkabel

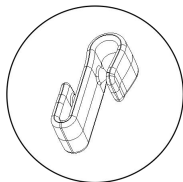

※Hängehaken

Samtbeutel / Bedienungsanleitung / Zertifikat / Garantiekarte

※: **Kleiner Schraubenschlüssel: Ein spezieller kleiner Schraubenschlüssel zum Montieren und Demontieren der Befestigungsschraube und des Kopfbügels.**

※: **Hängehaken :Wenn das Gerät während des**

Ladevorgangs mit dem Micro-USB-Kabel verbunden ist und gleichzeitig arbeitet, ist das Micro-USB-Kabel dank des Hängehakens nicht leicht zu trennen.

Einführung in die Kamerateile

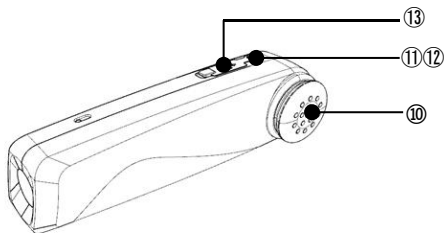
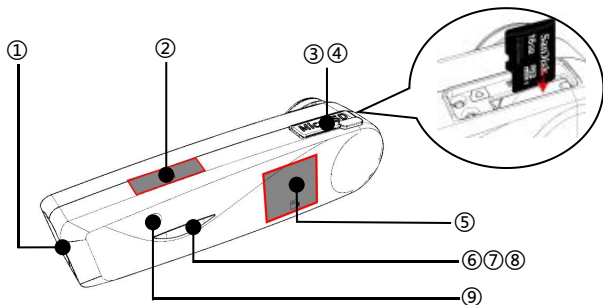

- ①. Objektiv
- ②. Fotoaufnahme-Touch-Bereich
- ③. Micro-SD-Kartensteckplatz
- ④. Reset-Taste
- ⑤. Videoaufnahme-Touch-Bereich
- ⑥. Rote Anzeigeleuchte

- ⑦.Grüne Anzeigeleuchte ⑧.Blaue Anzeigeleuchte
 ⑨.Videoaufnahme-Mikrofon ⑩.Lautsprecher ⑪.Netztaste
 ⑫.Wi-Fi-Netztaste ⑬.Micro-USB-Anschluss

Die konkreten Funktionen der Teile finden Sie bitte im folgenden Formular

Anzeigeleuchte Zustand	Rotes Licht Ladeanzeige	Grünes Licht Anzeige für Video-/Fotoaufna hme	Blaues Licht Wi-Fi-Anzeig e
Ständig leuchten	Aufladen	Standby-Zustand	Erfolgreich verbunden
Erloschen	Vollständig aufgeladen	/	/
Einmal blinken	/	Fotoaufnahme	/
Intermittierend blinken	/	Videoaufnahme	Wi-Fi einschalten

Schritte zum Montieren und Demontieren

A. Schritte zum Montieren des Kopfbügels

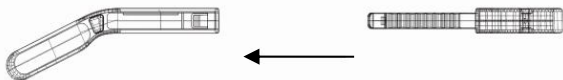

- ①.Richten Sie das mittlere Stück des Kopfbügels auf den Schlitz aus, und setzen Sie dann das linke bzw. rechte Stück nacheinander ein

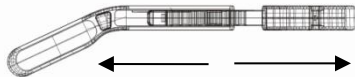

- ②. Bewegen Sie das mittlere Stück des Kopfbügels nach links und rechts und passen Sie Größe an, indem Sie die Schnalle schieben.

B. Schritte zum Demontieren des Kopfbügels

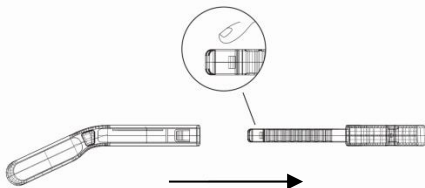

Halten Sie das mittlere Stück des Kopfbügels, um das linke und rechte Stück zu entfernen.

C. Schritte zum Montieren der Videokamera

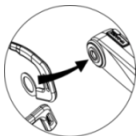

1. Befestigen Sie den Kopfbügel am Schraubenloch der Videokamera

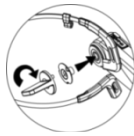

2. Ziehen Sie den Kopfbügel und die Videokamera mit dem kleinen Schraubenschlüssel und der Schraube fest

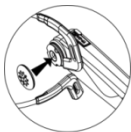

3. Nehmen Sie die weiche Gummiabdeckung heraus und bringen Sie sie an der Schraube an.

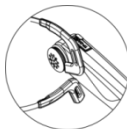

4. Die Montage ist abgeschlossen

Aufladen

Beim erstmaligen Gebrauch dieser am Kopf montierten digitalen Videokamera laden Sie sie bitte zuerst vollständig auf!

1. Nehmen Sie das Micro-USB-Datenkabel aus der Verpackungsbox.
2. Schließen Sie ein Ende des USB-Kabels an ein 5V/1A-2A-Ladegerät oder an einen Computer an.
Schließen Sie das andere Ende an den Micro-USB-Anschluss an der Unterseite der Videokamera an.
3. Die rote Anzeigeleuchte leuchtet während des Ladevorgangs ständig und erlischt bei voller Ladung.

Achtung:

1. Es dauert etwa 2,5 bis 3 Stunden, um den Akku dieses Geräts vollständig aufzuladen.
2. Wenn der Akkustand niedrig ist, ertönt der Lautsprecher dieses Geräts einen Signalton „Akkustand ist niedrig, laden Sie bitte das Gerät rechtzeitig auf“.
3. Achten Sie darauf, das mitgelieferte Standard-Micro USB-Datenkabel zu verwenden.
4. Wenn das Gerät zum Aufladen an den Computer angeschlossen ist und sich der Computer im Standby-Zustand befindet, kann dieses Gerät möglicherweise nicht weiter aufgeladen werden.
5. Achten Sie darauf, das Gerät mit einem 5V/1A-2A Ladestecker aufzuladen.
6. Bedienen Sie dieses Produkt während des Ladevorgangs nicht für lange Zeit.

Micro-SD-Karte installieren

1. Bestätigen Sie bitte vor der Installation, dass die Videokamera ausgeschaltet ist.
2. Öffnen Sie die Abdeckung des Micro-SD-Kartensteckplatzes an der Kamera.
3. Setzen Sie eine Micro-SD-Karte entsprechend der angegebenen Richtung in den Kartensteckplatz ein.
4. Nachdem die Micro-SD-Karte installiert ist, schließen Sie die Abdeckung des Kartensteckplatzes.

※ **Die Micro-SD-Karte kann durch leichtes Drücken herausgenommen werden.**

Achtung:

1. Sehr empfohlener U3-Hochgeschwindigkeits-Speicherkarte, Kapazität von bis zu 256 GB.
2. Wenn die Fotos oder Videos wegen der Inkompatibilität der Speicherkarte nicht aufgenommen werden können, wird die Videokamera einen Signalton ausgeben: „Bitte halten Sie die Fotoaufnahmetaste lang gedrückt, um die Speicherkarte zu formatieren.“ Halten Sie danach den Touch-Bereich länger als 5 Sekunden gedrückt, um die Micro-SD-Karte automatisch zu formatieren. Nachdem die Formatierung normal abgeschlossen wird, gibt die Videokamera einen Signalton „Formatierung abgeschlossen“ aus.

Beginn

Einschalten: Halten Sie die Netztaaste 3 Sekunden lang gedrückt. Die grüne Anzeigeleuchte leuchtet ständig, was bedeutet, dass es in den Standby-Zustand gewechselt wird.

Ausschalten: Halten Sie die Netztaaste 3 Sekunden lang gedrückt und die grüne Anzeigeleuchte erlischt

Videoaufnahme

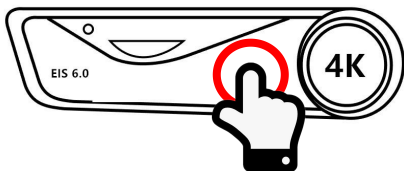

Videoaufnahme-Touch-Bereich

1. Tippen Sie im Standby-Zustand auf den „**Videoaufnahme-Touch-Bereich**“. Die grüne Anzeigeleuchte blinkt intermittierend und der Lautsprecher gibt einen Signalton „Videoaufnahme gestartet“ aus.
2. Die Videoaufnahme wird gestartet.
3. Tippen Sie erneut auf den „**Videoaufnahme-Touch-Bereich**“. Die grüne Anzeigeleuchte blinkt ständig und der Lautsprecher gibt einen Signalton „**Videoaufnahme abgeschlossen**“ aus.
4. Die Videoaufnahme ist abgeschlossen.

Fotoaufnahme

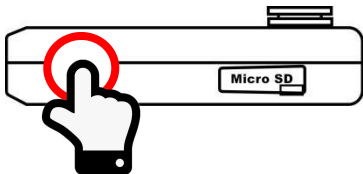

Fotoaufnahme-Touch-Bereich

1. Tippen Sie im Standby-Zustand auf den „**Fotoaufnahme-Touch-Bereich**“. Die grüne Anzeigeleuchte blinkt einmal und der Lautsprecher gibt einen Signalton „Klicken. Foto wird aufgenommen“ aus.
2. Die Fotoaufnahme ist abgeschlossen.

Schnappschuss

1. Tippen Sie während der Videoaufnahme auf den „**Fotoaufnahme-Touch-Bereich**“. Der Lautsprecher gibt einen Signalton „Klicken“.
2. Der Schnappschuss ist abgeschlossen

Achtung: Diese Funktion wird bei Verwendung von FHD 1080 *
1920 30FPS-Video nicht unterstützt.

Richtig: Bitte tippen Sie mit dem mittleren Teil der Fingerspitze auf diesen Touch-Bereich

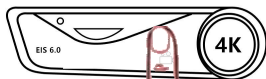

Falsch: Sie haben diesen Touch-Bereich nicht vollständig genug berührt



Fernbedienung (optional)

Für diese Funktion können Sie die optionale „tragbare Fernbedienung“ verwenden

1. Drücken Sie im Einschaltzustand die Videoaufnahmetaste an der Fernbedienung, um die Kamera zu steuern, und drücken Sie diese Taste erneut, um die Videoaufnahme zu beenden.
2. Drücken Sie im Einschaltzustand die Fotoaufnahmetaste auf der Fernbedienung, um die Kamera zum Aufnehmen von Fotos oder Schnappschüssen zu steuern.

Achtung: Der maximale Abstand zwischen der Videokamera und der Fernbedienung beträgt 5 Meter, bitte verwenden Sie diese Funktion innerhalb der effektiven Reichweite.

An Computer anschließen

Mit dieser Funktion kann die Videokamera als Wechseldatenträger und Webcam verwendet werden

U-Disk-Modus

1. Halten Sie die Netztaaste lang gedrückt, um in den Standby-Zustand zu wechseln.
2. Verwenden Sie das mitgelieferte Micro-USB-Datenkabel, um die Kamera und den Computer nacheinander zu verbinden. Nach der Verbindung ertönt ein Signalton „Bitte wählen Sie die USB-Funktion. Drücken Sie die Videoaufnahme-taste, um in den U-Disk-Modus zu wechseln. Drücken Sie die Fotoaufnahme-taste, um in den Kameramodus zu wechseln.“ Berühren Sie leicht den „**Videoaufnahme-Touch-Bereich**“ und der Lautsprecher gibt einen Signalton „in den U-Disk-Modus gewechselt“ aus, dann wird auf „Dieser PC“ des Computers die Wechselplatte angezeigt.

Webcam-Modus

1. Halten Sie die Netztaaste lang gedrückt, um in den Standby-Zustand zu wechseln.
2. Verwenden Sie das mitgelieferte Micro-USB-Datenkabel, um die Kamera und den Computer nacheinander zu verbinden. Nach der Verbindung ertönt ein Signalton „Bitte wählen Sie USB-Funktion. Drücken Sie die Videoaufnahme-taste, um in den U-Disk-Modus zu wechseln. Drücken Sie die Fotoaufnahme-taste, um in den Kameramodus zu

wechseln.“ Berühren Sie leicht den „**Fotografie-Touch-Bereich**“ und der Lautsprecher gibt einen Signalton „in den Kameramodus gewechselt“ aus, dann kann diese Kamera in der Videosoftware des Computers aufgerufen werden.

Achtung:

1. Beim Anschluss eines Computers versuchen Sie bitte möglichst, die hinteren USB-Anschlüsse zu verwenden.
2. Tippen Sie im U-Disk-Modus leicht auf den „Fotografie-Touch-Bereich“, um in den Kameramodus zu wechseln.
3. Tippen Sie im Kameramodus leicht auf den „Videoaufnahme-Touch-Bereich“, um in den U-Disk-Modus zu wechseln.

App verwenden

Über diese APP-Funktion können Sie mit dem Mobiltelefon die Kamera steuern, um Videos bzw. Fotos aufzunehmen, Funktionsparameter einzustellen und Dateien online wiederzugeben

App herunterladen

Benutzer von Android Smartphone können die App „**OD Cam**“ in Google Play Assistant herunterladen, während iOS-Benutzer die App „**OD Cam**“ in App Store finden und herunterladen können.



App verbinden



1. Halten Sie die Netztaste lang gedrückt, um in den Standby-Modus zu wechseln. Drücken Sie die Netztaste einmal kurz, um WLAN einzuschalten. Der Lautsprecher gibt einen Signalton „WLAN eingeschaltet“ aus und die blaue Anzeigeleuchte beginnt zu blinken.
2. Öffnen Sie das Einstellungs Menü am Handy, gehen Sie auf die WLAN-Liste und finden Sie den Namen dieses Geräts EP6_PLUS_XXXXXX.
3. Tippen Sie auf den WLAN-Namen und stellen Sie die WLAN-Verbindung erfolgreich her, indem Sie das Passwort 12345678 eingeben.
4. Kehren Sie auf das Handy zurück, öffnen Sie „OD Cam“, um in die Hauptvorschauoberfläche zu gelangen.

Achtung:

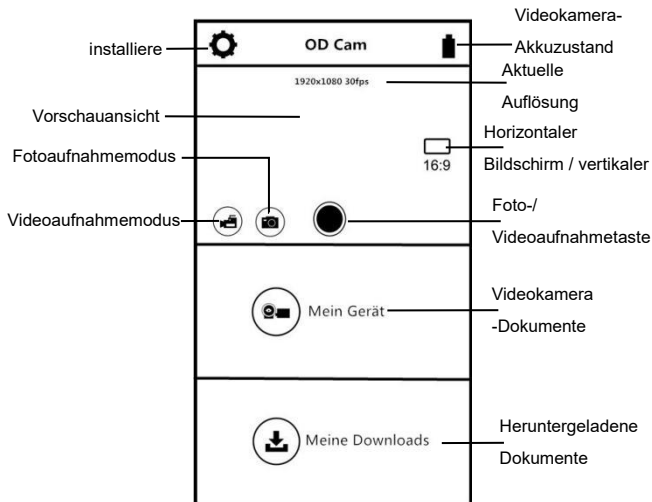
1. Bei dieser WLAN-Funktion handelt es sich um eine kabellose Punkt-zu-Punkt-Verbindung in einer begrenzten Reichweite. Die maximale Reichweite beträgt etwa 8 Meter. Bitte verwenden Sie diese Funktion innerhalb der effektiven Reichweite.
2. Der Standard-WLAN-Name des Geräts: EP6_PLUS_XXXXXX, Das Standard-WLAN Passwort:12345678.
3. Wenn Sie den Wi-Fi-Namen oder das Passwort geändert haben und sie vergessen haben, können Sie im Standby-Modus die Videoaufnahmetaste lang gedrückt halten. um die Standardeinstellungen wiederherzustellen.





App-Videoaufnahme

1. Tippen Sie in der Vorschauoberfläche auf der APP-Startseite auf die Schaltfläche , um in den Videoaufnahmemodus zu gelangen.
2. Tippen Sie auf  und die APP gibt einen Signalton „**Dong**“ aus. Das „**REC**“-Symbol wird oben links auf der Vorschauoberfläche angezeigt und blinkt. Die Videokamera gibt einen Signalton „**Videoaufnahme gestartet**“ aus und die grüne Anzeigeleuchte beginnt intermittierend zu blinken, was bedeutet, dass die Videoaufnahme gestartet wird.

3. Tippen Sie erneut auf  und die APP gibt einen Signalton „**Dong**“ aus. Die Videokamera gibt dann einen Signalton „**Videoaufnahme abgeschlossen**“ aus, die grüne Anzeigeleuchte leuchtet ständig und die Videoaufnahme wird abgeschlossen.

App-Fotoaufnahme

1. Tippen Sie in der Vorschauoberfläche auf der APP-Startseite auf die Schaltfläche , um in den Fotoaufnahmemodus zu gelangen.
2. Tippen Sie auf  und die APP gibt einen Signalton „**Klicken**“ aus. Die Videokamera gibt dann einen Signalton „**Foto wird aufgenommen**“ aus und die Fotoaufnahme wird abgeschlossen.

App-Einstellung

Auf dieser Einstellungsseite können Sie die Kameraauflösung, die Audioaufnahme, die Datumsanzeige und andere Parameter benutzerdefiniert anpassen

Tippen Sie in der Vorschauoberfläche auf der APP-Startseite auf die Schaltfläche , um in das Einstellungs Menü zu gelangen.

Funktionsname	Funktionsbeschreibung
WLAN-Name	WLAN-Name benutzerdefiniert anpassen
WLAN-Passwort	WLAN-Passwort benutzerdefiniert anpassen
Videoauflösung	Videoauflösung wählen

Tonaufnahme	Tonaufnahme aktivieren/deaktivieren
Loopaufnahme	Loopaufnahme aktivieren/deaktivieren
Datumsanzeige	Zeitstempel aktivieren/deaktivieren
Zeitlupe	Zeitlupe aktivieren/deaktivieren
EIS	EIS-Bildstabilisierungseffekt aktivieren/deaktivieren
Verzerrungskorrektur	Öffnen Sie die Korrektur der Bildverzerrung ausschalten
Fotoauflösung	Fotoauflösung wählen
Zeitverzögerte Fotoaufnahme	Zeitverzögerte Fotoaufnahme aktivieren/deaktivieren
Zustand	Ob die aktuelle Speicherkarte eingesetzt ist
Verbleibender Speicherplatz	Der verbleibende verfügbare Speicherplatz der aktuellen Speicherkarte
Formatierung	Speicherkarte per Fernsteuerung formatieren
FW-Version	Aktueller WLAN-Name und Versionsnummer der Videokamera
APP-Version	Aktuelle App-Versionsnummer
System zurücksetzen	Videokamera auf die Standardeinstellungen zurücksetzen

Achtung:

1. Die EIS-Bildstabilisierungsfunktion unterstützt nur die beiden Auflösungen von 1080P60 und 1080P30.
2. Das Öffnen des EIS schrumpft auf 90 °
3. Nach dem Öffnen der Verzerrungskorrektur schrumpft der Bildwinkel auf 110 °.

Mein Gerät

Auf dieser Seite können die aufgenommenen Videos und Fotos in der APP online wiedergegeben und auf das Handy heruntergeladen werden.

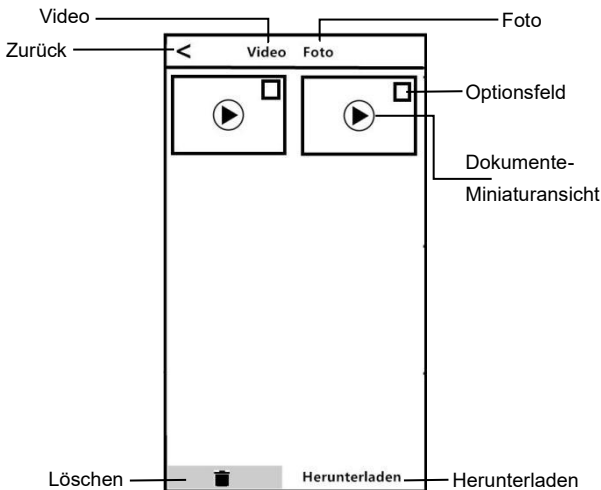

A. Online wiedergeben

1. Wählen Sie „Video“ oder „Foto“ in der Hauptoberfläche „Mein Gerät“, um die Miniaturvorschau zu aktivieren.
2. Tippen Sie auf eine beliebige Miniaturansicht des Dokuments, um das Video oder Foto online wiederzugeben.

B. Online herunterladen

1. Wählen Sie „Video“ oder „Foto“ in der Hauptoberfläche „Mein Gerät“, um die Miniaturvorschau zu aktivieren.
2. Nachdem Sie auf ein oder mehrere Optionsfelder getippt haben, tippen Sie auf die Schaltfläche „Herunterladen“, um die Dateien auf das Handy herunterzuladen.
3. Die heruntergeladenen Videos oder Fotos können auf der Seite „Meine Downloads“ angezeigt werden.

C. Online löschen

1. Wählen Sie „Video“ oder „Foto“ in der Hauptoberfläche „Mein Gerät“, um die Miniaturvorschau zu aktivieren.
2. Nachdem Sie auf ein oder mehrere Optionsfelder getippt haben, tippen Sie auf die Schaltfläche „Löschen“, um das gewählte Video oder Foto zu löschen.

Meine Downloads

Auf dieser Seite können Sie heruntergeladene Videos und Fotos durchblättern und bearbeiten

A. Videoschnitt

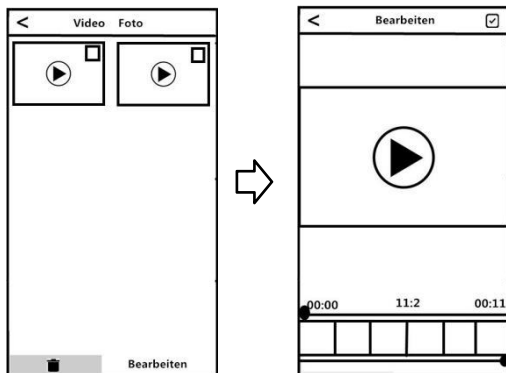

1. Wählen Sie „Video“ in der Hauptoberfläche „Meine Downloads“, um die Miniaturvorschau zu aktivieren.
2. Nachdem Sie ein beliebiges Optionsfeld gewählt haben, tippen Sie auf die Schaltfläche „Bearbeiten“, um in die Videoschnittoberfläche zu gelangen.
3. Ziehen Sie die Schieberegler auf der linken und rechten Seite. Tippen Sie dann auf die Schaltfläche „Speichern“, um das Video zu schneiden und zu speichern sowie in wichtigen sozialen Netzwerken zu teilen.

Achtung:

1. Die Bearbeitungsfunktion ist nur für die lokal heruntergeladen Videos verfügbar.
2. Die Länge des gespeicherten Videos beim Schneiden beträgt mindestens 8 Sekunden.
3. Es kann jeweils nur ein Video bearbeitet werden.

B. Fotobearbeitung

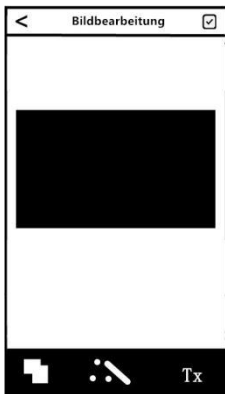

1. Wählen Sie „Foto“ in der Hauptoberfläche „Meine Downloads“, um die Miniaturvorschau zu aktivieren
2. Nachdem Sie ein beliebiges Optionsfeld gewählt haben, tippen Sie auf die Schaltfläche „Bearbeiten“, um in die Fotobearbeitungsoberfläche zu gelangen.
3. Beliebige Auswahl: Spezialeffekte wie Schriftarten, Fotostudios-Filter, personalisierte Wasserzeichen usw. hinzufügen.
4. Tippen Sie auf „Fertig“, um das Foto im lokalen Album zu speichern und in sozialen Netzwerken zu teilen.

Achtung:

1. IOS-Benutzer können die Dateien direkt in der APP teilen, während Android-Benutzer zunächst die WLAN-Verbindung der Videokamera trennen und eine neue Verbindung mit anderen verfügbaren Netzwerken herstellen müssen.
2. Wenn zu viele Handyprogramme im Hintergrund ausgeführt werden, kann es zu Abbrüchen kommen. Stellen Sie einfach die Verbindung wieder her.

Spezifikationen

Bildsensor	500W CMOS mit hohem ISO-Wert
Speicherformat	Video: MP4/H.264 Foto:JPEG
Videoauflösung	Horizontaler Bildschirm: 4K 3840 * 2160 (30fps) 2K 2704 * 1520 (30fps) FHD: 1920 * 1080 (60fps) 1920 * 1080 (30fps) HD: 1280 * 720 (120fps) 1280 * 720 (30fps) Vertikaler Bildschirm: FHD: 1080 * 1920 (30fps)
Fotoauflösung	18M (4928*3680) 、 12M (4000*3008) 、 10M (3648*2752) 、 8M (3464*2464) 、 5M (2592*1952) 、 3M (2048*1536) 、 2MHD (1920*1088) 、 1M (1280*730) 、 VGA (640*480)

Kürzester Aufnahmeabstand	50cm
Perspektive	130°
Gyroskop	Integrierte 6-Achsen-EIS-Bildstabilisierung *1
WLAN	Integrierter 2,4G WLAN
Mikrofon	Integriertes Mikrofon
Fernbedienung	Integrierte Fernbedienung
USB	Micro USB 2.0
Akku	1000mAh Lithium-Polymer-Hochspannungsakku
Externe Speicherkarte	Micro-SD-Karte (unterstützt bis zu 256 GB)
Systemkompatibilität (Computer)	Windows 7/8/10/Mac OSX10.5 oder höher
Abmessung des Hauptgeräts	97mm (Länge) * 24mm (Breite) * 26mm (Höhe)
Gewicht (inklusive Kopfbügels)	70 ± 5 g

Häufig auftretende Probleme und Lösungen

Probleme	Mögliche Ursache	Lösungen
WLAN-Verbindung kann nicht hergestellt werden	Die Micro-SD-Karte ist nicht formatiert oder eine beschädigte Micro-SD-Karte wird verwendet	<ol style="list-style-type: none"> 1. Tauschen Sie die Micro-SD-Karte aus. 2. Formatieren Sie die Micro-SD-Karte.
	Probleme mit der App	<ol style="list-style-type: none"> 1. Starten Sie das Gerät neu. 2. Bestätigen Sie, ob es sich um eine neue Version handelt. Wenn nicht, laden Sie die neueste Version herunter.
Das WLAN kann nach dem Einschalten nicht ausgeschaltet werden	Die Micro-SD-Karte ist nicht formatiert oder eine beschädigte Micro-SD-Karte wird verwendet	<ol style="list-style-type: none"> 1. Tauschen Sie die Micro-SD-Karte aus. 2. Formatieren Sie die Micro-SD-Karte.
Es kann nicht eingeschaltet werden	Der Akkuzustand ist nicht ausreichend	Laden Sie den Akku auf.
Keine Sprachansage nach Beginn der	Micro-SD-Karte ist beschädigt	Ersetzen Sie die Micro-SD-Karte.

Videoaufnahme		
<p>Die Videokamera lässt sich nicht ausschalten. Keine Reaktion bei der Video- und Fotoaufnahme</p>	Absturz	<ol style="list-style-type: none"> 1. Öffnen Sie die Abdeckung des Micro-SD-Kartensteckplatzes und drücken Sie die „RESET“-Taste, um das Gerät zurückzusetzen. 2. Wenn die Lese- und Schreibfähigkeit der Micro-SD-Karte nicht dem Standard entspricht, ersetzen Sie die Micro-SD-Karte durch eine neue über C10 und unter U3.
Die Speicherkarte kann nach dem Signalton immer noch nicht formatiert werden	Die Micro-SD-Karte entspricht nicht dem Standard	Verwenden Sie eine andere Micro-SD-Karte und versuchen Sie erneut.
	Die Micro-SD-Karte ist alt und die Goldkante hat schlechten Kontakt	Formatieren Sie sie auf dem Computer und legen Sie sie dann in das Gerät ein, um sie erneut zu formatieren.
Die APP kann nicht geöffnet werden	Die Systemversion des Handys ist zu niedrig	Die Systemanforderung lautet wie folgt: Android 5.0 oder höher Apple iOS 8 und höher.

	Probleme mit der Smartphone-Kompatibilität, wie neu veröffentlichte Modelle oder ausländische Sondermodelle	Bitte wenden Sie sich rechtzeitig an den Kundendienst des Herstellers, um das spezifische Handymodell und die zugehörigen Informationen anzugeben, und aktualisieren Sie regelmäßig die APP-Version bei dem Hersteller.
Der aufgenommene Ton ist zu niedrig oder kein Ton ist zu hören	Die Tonaufnahmefunktion ist nicht aktiviert	Öffnen Sie die APP und aktivieren Sie diese Funktion in den Einstellungen.
	Zu weit vom Motiv liegen	Die effektive Reichweite für die Tonaufnahme beträgt 5 Meter, und es wird empfohlen, Tonaufnahme innerhalb dieses Bereichs durchzuführen.
Beim Anschluss an Computer zur Aktivierung der Webcam-Funktion gibt	Die Kamertreiber werden durch das Antiviren-Software blockiert oder die Treiber fehlen	Beenden Sie alle Antiviren-Software und schalten Sie Videokamera erneut ein. Für das Windows 10 System müssen zusätzliche Treiber installiert

es keine Reaktion		werden. Bitte melden Sie sich auf der offiziellen Website von www.ordro.cn an, um die Kameratreiber für Win10 herunterzuladen und zu installieren.
----------------------	--	--