

## 前言

非常感谢您购买本款数码摄像机，该款产品可以拍摄 4K 影像视频，拥有 2880\*2160(“DAR”)超清分辨率，采用 SONY 1/3” 影像感光器，H.264 视频编码格式，视频储存小，影像画质高！

### 安全

- 请勿摔落、撞击或穿刺本产品。
- 请勿将本产品存放于或在灰尘多、高温、低温、潮湿或者强烈震动的地方使用，否则导致本产品损坏。
- 请勿使用具有腐蚀性的化学物质或溶剂清洁本产品。
- 本产品内部无用户可自行维修的部件，如产品发生故障，请交予卖家返回本公司维修。

### 警告

- 请勿让儿童独自接触本产品及其附件、包装材料，否则有可能造成窒息危险。
- 请勿将本产品放入明火中，可能会引起爆炸。
- 长时间未使用本产品，请为电池充满电再使用。

# 目录

使用之前	1
标配	1
摄像机部件介绍	1
安装 SD 卡	5
安装电池	6
充电	6
开始使用	7
录像模式	7
拍照模式	10
设置模式	15
回放	16
连接电视	19
连接电脑	20
技术规格	22
常见故障与解决	23

## 使用之前

为使您获得更好的使用体验, 在使用本摄像机之前请熟悉本机相关部件, 为本机充电, 安装 SD 存储卡

### 标配

4K 高清摄像机

NP-50 电池

USB 线

DV 包

5V/1A 充电头

HDMI 高清线

说明书

保修卡

### 摄像机部件介绍

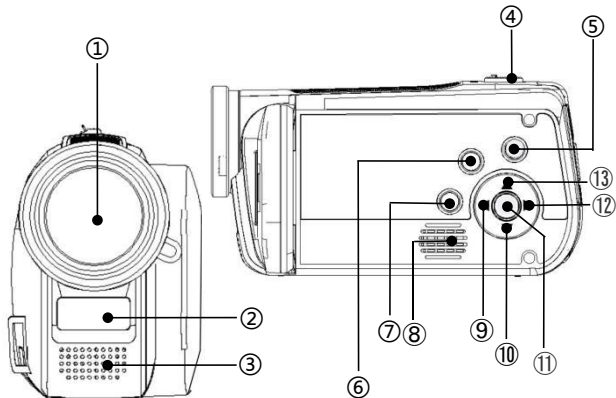

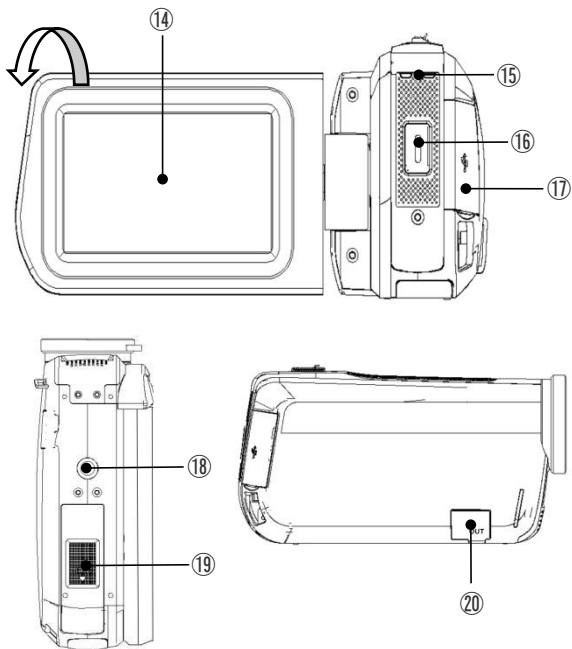

上图相关部件功能说明，请参阅下表

序号	名称	功能说明
①	镜头	取景。
②	IR 夜视灯	发射红外光线。

③	内置麦克风	录制声音。
④	T/W 变焦键	在录影/拍照模式时，左右拨动实现变焦。 在照片回放时，左右拨动实现照片切换浏览。 在菜单界面时，左右拨动实现菜单选择。 在视频回放时，调节音量大小。
⑤	电源键	开启/关闭电源。
⑥	菜单键	进入菜单界面。
⑦	模式键	按下进入模式选项主界面。
⑧	喇叭	本机回放播放声音和按键音。
⑨	回放快捷键	在拍照或录像模式时，按下进入回放主界面。
⑩	下翻键/删除键	在菜单界面时，按下移动选项。 在回放界面时，按下快捷删除当前文件。
⑪	OK 键	在回放界面时，按下开始/暂停播放视频。 在菜单界面时，按下确认选项。 在录像过程中，按下暂停录像
⑫	拍照/录像模式切换键	在拍照/录像模式时，按下可切换至录像/拍照模式。

⑬	上翻键/IR 键	在菜单界面时，按下移动选项。 在录像/拍照模式时，按下开启/关闭 IR 夜视灯。
⑭	IPS 观景窗	镜头画面预览和本机视频照片回放。
⑮	指示灯	蓝灯：工作状态。红灯：充电状态。
⑯	录像/拍照键	在拍照/录像模式时，按下拍照、开始/ 停止录像。 在回放视频时，按下停止播放。
⑰	I/O 接口	HD 接口：外接高清线与电视连接。 USB 接口：外接 USB 线充电或连接电 脑。
⑱	1/4 标准螺孔	外接三脚架。
⑲	SD 卡槽	安装 SD 存储卡。
	电池槽	安装 NP-50 电池。
⑳	麦克风接口	外接单声道麦克风。

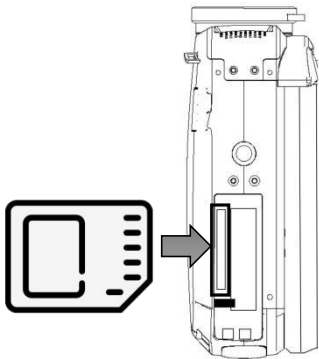

1. 打开本机底部电池盖。
2. 按图示方向插入 SD 存储卡。
3. 关闭电池盖。

※. 打开电池盖，按一下存储卡弹起即可取出。

- 注意：1. 本机最高支持 256G SD 卡 建议使用 U1 型以上高速存储卡。
2. 首次使用摄像机，请在本机上将 SD 卡格式化。
  3. 本机工作时请勿取出存储卡，否则易引起文件丢失或死机等故障情况。

## 安装电池

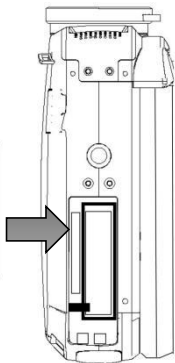

1. 打开本机底部电池盖。
2. 按图示方向装入 NP-50 电池。
3. 关闭电池盖。

## 充电

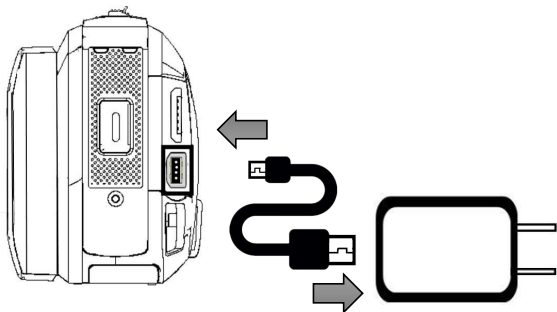

- 1 取出标配的 USB 线，依照图示接入摄像机和充电头中。
2. 充电时，红色指示灯长亮；充电完成时，红色指示灯熄灭。



## 开始使用

### 录像模式

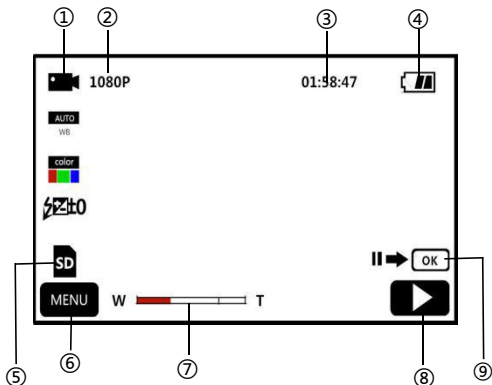

①	录像模式	⑥	菜单键
②	当前分辨率	⑦	变焦条
③	录像剩余时长	⑧	暂停录像
④	电池剩余容量	⑨	回放快捷键
⑤	SD 卡已插入		

1. 掀开屏幕或按下“**电源键**”开启摄像机，默认进入录像模式主界面。
2. 通过设置菜单设置完毕所需功能选项设置。
3. 按下“**录像/拍照键**”，开始录影。

4.录影过程中可通过按下“OK键”进行暂停录影。

5.再次按下“录像/拍照键”，停止录影。

## 录像设置菜单

通过本设置菜单您可以设置分辨率、白平衡、曝光等功能参数，以便达到更好的录影效果



1.进入录像模式待机界面，按下“菜单键”或点击屏幕

MENU



键进入主菜单。



2. 点击  进入功能选项主界面。

分辨率	4K/2K/1080P/720P/VGA
白平衡	自动/白天/阴天/荧光灯/钨丝灯
色彩	标准/褐色/黑白/逼真色彩
曝光	+3/+2+1/0/-1/-2/-3
日期标签	开/关
测光	AIAE(平均曝光) / 中央重点曝光/单点自动曝光

3. 通过“**T/W 变焦键**”、“**上翻键**”、“**下翻键**”或滑动屏幕可自由选择设值选项。

4. 通过点击或按下“**拍照键**”、“**OK 键**”选中设值选项 如：分辨率，进入选项菜单，点击需要的分辨率选项后，点击  返回主菜单，点击  返回待机主界面。

## 延时拍摄

延时拍摄，又称缩时录像，通过本功能可实现将几分钟、几小时甚至几天的过程压缩在一个较短的时间内以视频的方式播放

1. 掀开屏幕或按下“**电源键**”开启摄像机，默认进入录像模式。

2. 按下“**菜单键**”或点击屏幕  键进入主菜单。



3. 点击 功能进入功能选项界面：关/1 秒/3 秒/5 秒。

4. 通过点击或按下“拍照键”“OK 键”选中设置选项，点击



返回主菜单，点击



返回待机主界面。

## 拍照模式

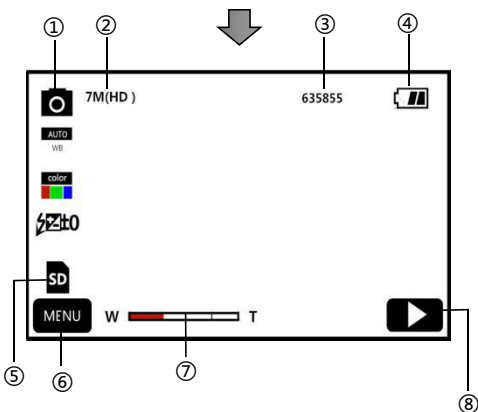

①	拍照模式	⑤	SD 卡已插入
②	当前分辨率	⑥	菜单键
③	拍照照片剩余张数	⑦	变焦条
④	电池剩余容量	⑧	回放快捷键

1. 掀开屏幕或按下“**电源键**”开启摄像机，按下“**模式键**”或“**拍照/录像模式切换键**”进入拍照模式主界面。
2. 通过设值菜单设置完毕所需功能选项设置。
3. 按一下“**录像/拍照键**”，拍照完成。

## 拍照设值菜单

通过本设值菜单您可以设置分辨率、白平衡、曝光等功能参数，以便达到更好的拍照效果





1. 进入拍照模式待机界面, 按下“**菜单键**”或点击屏幕  键进入主菜单。

2. 点击  进入功能选项主界面。

分辨率	48M/24M/20M/16M/12M/10M/7MHD 5M/3M/2MHD/VGA
白平衡	自动/白天/阴天/荧光灯/钨丝灯
色彩	标准/褐色/黑白/逼真色彩
曝光	+3/+2+1/0/-1/-2/-3
测光	平均/中央重点/单点自动
尖锐度	柔和/标准/锐利
感光度	自动/100/200/400

3. 通过“**T/W 变焦键**”、“**上翻键**”、“**下翻键**”或滑动屏幕可自由选择设置值选项。
4. 通过点击或按下“**录像/拍照键**”、“**OK 键**”选中设置值选项 如：分辨率，进入选项菜单, 点击需要的分辨率选项后，点击



返回主菜单，点击



返回待机主界面。

## 功能选项

通过使用本设值菜单内的各种功能可使拍照变得更为简便快捷





功能名称	功能说明
拍摄方式	通过选择：关、2 秒定时、5 秒定时、10 秒定时可进行自拍操作。

防抖动	通过开启本功能可有效减弱因为强烈振动引起的画面抖动。
人脸优先	通过开启本功能后当在拍照检测到人脸时会 对人脸进行优先对焦。
连拍	通过开启本功能可进行照片三连拍。
日期标签	通过开启本功能可在照片右下角添加日期水印。

1.进入拍照模式待机界面,按下“**菜单键**”或点击屏幕  键进入主菜单。

2.点击  进入选项主界面。

3.通过“**T/W 变焦键**”、“**上翻键**”、“**下翻键**”或滑动屏幕可自由选择设值选项。

4.通过点击或按下“**录像/拍照键**”“**OK 键**”选中选项 如: 拍摄方式, 进入选项菜单, 点击“**开/关**”后, 点击  返回主菜单, 点击  返回待机主界面。



## 设置模式

通过本设置菜单您可以自定义语言、日期、频率等功能参数



语言	支持中、英、德、法、日等 13 国语言切换
按键声音	开启/关闭本机按键声音
设置日期	自定义拍照或录像的日期与时间
频率	由于不同国家的电网频率不同,通常而言国内

	的频率为 50 赫兹，国外的频率为 60 赫兹
自动关机	通过选择：不关机、3 分钟、5 分钟、10 分钟后，当摄像机的待机时间达到指定时间时会进行自动关机
格式化	通过本功能即可将摄像机存储卡进行格式化
默认设置	通过本功能即可将摄像机恢复到出厂设置

1.掀开屏幕或按下“**电源键**”开启摄像机，按下“**模式键**”进入

模式菜单，点击  进入设置模式主界面。

2.通过“**T/W 变焦键**”、“**上翻键**”、“**下翻键**”或滑动屏幕可自由选择设置选项。

3.通过点击或按下“**录像/拍照键**”“**OK 键**”确认选择功能。

4.点击  或  返回设置主界面。



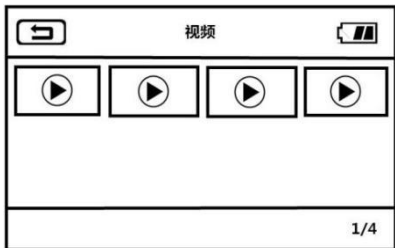

## 回放

通过本功能可以快速在本机播放录制好的视频与照片













## 视频

- 1.在拍照或录像模式下按下“**菜单键**”或点击  进入菜单界面。
- 2.点击  进入回放功能菜单。
- 3.点击  视频选项进入视频回放十二宫格界面。
- 4.任意选择点击一个视频略缩图进入预览画面。
- 5.通过点击 、 或按下“**左翻键**”、“**右翻键**”进

行上一项或下一项切换。

6. 通过点击  播放键或按下“录像/拍照键”即可开始播放。
7. 播放过程中拨动“T/W 变焦键”自由调节声音大小，按下“OK 键”暂停播放，按下“录像/拍照键”停止播放。
8. 通过点击  或按下“菜单键”可进行删除当前视频、删除所有文件或加锁当前、解锁当前、全部加锁、全部解锁操作。

## 照片

1. 在拍照或录像模式下按下“菜单键”或点击  进入菜单界面。
2. 点击  进入回放功能菜单。
3. 点击  视频选项进入照片回放十二宫格界面。
4. 任意选择点击一个照片略缩图即可浏览照片。
5. 通过点击 、 或按下“左翻页”、“右翻页”进行上一项或下一项切换。
6. 通过点击  或按下“菜单键”可进行删除当前、删除所有文件或加锁当前、解锁当前、全部加锁、全部解锁操作。

## 幻灯片播放

1.在拍照或录像模式下按下“菜单键”或点击 **MENU** 进入回放菜单界面。

2.点击  视频选项进入幻灯片播放界面。

3.通过点击  播放键或按下“录像/拍照键”即可开始播放。

4.通过点击 **MENU** 或按下“菜单键”即可选择 3 秒、5 秒、10 秒播放时间。

注意：3 秒、5 秒、10 秒选项为每播放一张照片的间隔时间。

## 连接电视

通过本功能可将摄像机连接到电视进行回放、拍照和录像等操作

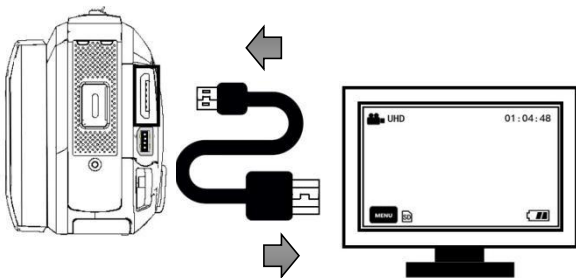

1. 掀开屏幕或按下“**电源键**”开启摄像机，进入待机状态。
2. 取出 HDMI 线，依次连接本机和电视的 HDMI 接口。
3. 将电视频道调至所插HDMI接口的所属频道，电视出现摄像机预览画面，功能开启成功。

注意：当连接到电视上时，预览画面将出现在电视上，本机屏幕将会关闭。

## 连接电脑

通过本功能可将摄像机作为移动磁盘和网络摄像头使用。

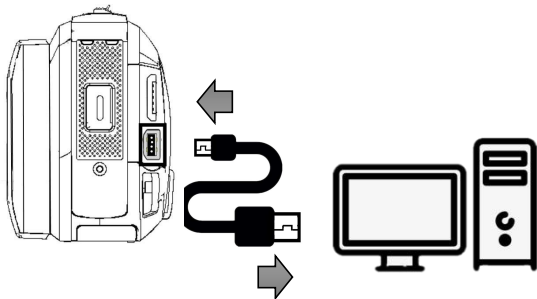

## 移动磁盘功能

1. 掀开屏幕或按下“**电源键**”开启摄像机，进入待机主界面。
2. 取出 USB 线，依次连接本机和电脑的 USB 接口。

3. 摄像机出现提示“**连接电脑**”和“**摄像头**”选项，拨动“**T/W 变焦键**”上下选择并按下“**拍照键**”确认选择“**连接电脑**”功能。
4. 摄像机预览画面进入“**移动磁盘**”模式，电脑端出现“可移动磁盘”，功能开启成功。

## 网络摄像头功能

1. 掀开屏幕或按下“**电源键**”开启摄像机，进入待机。
2. 取出 USB 线，依次连接本机和电脑的 USB 接口。
3. 摄像机出现提示“**连接电脑**”和“**摄像头**”选项，拨动“**T/W 变焦键**”上下选择并按下“**录像/拍照键**”或“**OK 键**”确认选择“**摄像头**”功能。
4. 摄像机预览画面进入“**摄像头**”模式，打开电脑端的视频设备软件即可看到镜头画面，功能开启成功。

注意：当摄像机做为网络摄像头时不可进行其他操作，录像或拍照功能需通过第三方软件实现。

## 技术规格

影像传感器	1300 万像素 CMOS 传感器
光圈	F: 2.2
焦距	f=4.88mm
对焦范围	1.5 米 ~ 无限远
镜头类型	数码变焦镜头
变焦	30X
存储媒体	支持 SD 卡, 最大支持 256GB
显示屏	3.0 英寸 IPS 电容触控屏
视频分辨率	4K :2880*2160 24fps 2K :2560*1440 30fps FHD :1920*1080 60fps HD :1280*720 120fps VGA :640*480 30fps
照片分辨率	48M(9216*5184)/24M(5600*4200) 20M(5200*3900)/16M(4608*3456) 12M(4000*3000)/10M(3648*2736) 7M(HD)(3648*2052)/5M(2592*1944) 3M(2048*1536)/2MHD(1920*1080) VGA(640*480)
ISO	自动/100/200/400
文件格式	视频: MP4 照片: JPEG
夜视	内置
防抖功能	内置
HDMI 接口	HDMI V1.3



USB 接口	USB 2.0
MIC 接口	内置
扬声器	内置
麦克风	内置
供电	NP-50 锂离子电池
工作温度	0 ~ 40 度

## 常见故障与解决

出现问题	可能原因	解决办法
无法开机	未正确装入电池/电池没电	按本手册正确装入电池/为电池充电。
对焦不清晰	超出焦距范围/镜头脏	在可对焦范围拍摄/清洁镜头。
无法使用存储卡 /无法录影	卡损坏/SD 卡未达到产品读写要求	更换 SD 卡/在本机上格式化 SD 卡。
用作 PC Cam 时 不可调用摄像头	USB 连接线松动/电脑系统版本不兼容	更换 USB 接口 / 选择可兼容的系统。